

**Ancar**

DENTAL  
INTELLIGENCE  
*with heart*

Seit 1958



Stabilität,  
Ergonomie  
und Design

**Serie 1**

*Aluminium Core*



FERTIGUNGSTRADITION SEIT 1958.



**Ancar**  
DENTAL  
INTELLIGENCE  
*with heart*



TECHNOLOGIE, SERVICE UND ZUVERLÄSSIGKEIT.

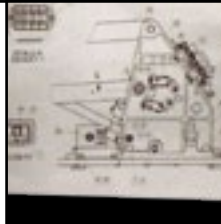

# WILLKOMMEN BEI ANCAR

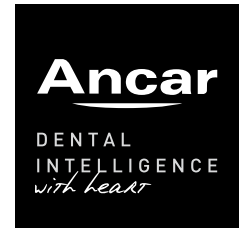

Seit 1958

■ Herzlich willkommen bei einem Unternehmen, das seit 1958 kontinuierlich und international wachsen konnte, ohne seinen familiären Charakter und die Freude an der eigenen Arbeit zu verlieren.

Treten Sie mit uns ein in eine Welt gut geplanter und sorgfältig gefertigter Produkte und Lösungen.

Erleben Sie die Zufriedenheit, eine Behandlungseinheit zu verwenden, deren Preis-Leistungsverhältnis das beste ihrer Klasse ist.

Profitieren Sie von einem verlässlichen und kompetenten Service, der hinter jedem unserer tadellosen Produkte steht.

Bieten Sie Ihren Patienten das Beste und vertrauen Sie der exzellenten Ergonomie und Zuverlässigkeit von Ancar ■





# Serie 1

*Aluminium Core*



## Sd-150

Elektropneumatische Behandlungseinheit  
(Version mit Schwingbügeln)



## Sd-175

Elektropneumatische Behandlungseinheit  
(Version mit Schwebetisch)



## Sd-25

Prophylaxe-/KFO-Einheit Sd 60 mit Cart  
Cd 25



## Sd-60

Prophylaxe-/KFO-Einheit



Stabilität,  
Ergonomie  
und Design



## Cd-25

Cart Cd 25



## Ancar 3200

Prophylaxe-/KFO-Liege für Rechts-  
und Linkshänder



## Ancar 3100

Patientenliege



## Ancar 3000

Patientenliege

# NEUHEITEN

NEUES DESIGN UND AUFREGENDE INNOVATIONEN:  
SCHÖNHEIT, SCHLICHTHEIT UND LANGLEBIGKEIT.



SEITENVERKLEIDUNG FÜR DIE SPEIFONTÄNE IN VIELEN FARBEN WÄHLBAR

■ Seine Innovationskraft setzt ANCAR kontinuierlich für die Perfektionierung aller Bereiche der Dentalausrüstung ein: Ob Ergonomie, Hygiene, Sicherheit oder die Funktionalität der Einheiten – alle unsere Entwicklungen tragen dazu bei, dass die Behandlung in allen Phasen bequem, sicher und zuverlässig abläuft ■



Leichter Zugang durch Türsystem mit Tip-On-Mechanismus.



Schmale Rückenlehne (optional)



Abnehmbare und thermodesinfizierbare Speischale aus Porzellan.



Abnehmbarer Becherfüller für eine noch einfachere Reinigung.



Multifunktionspedal. Steuerung des Mikromotors mithilfe eines Potentiometers.

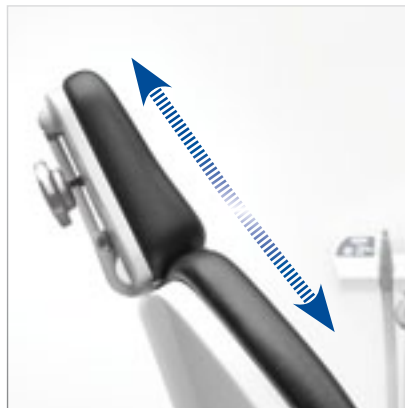

Ergonomisch verstellbare Gelenkkopfstütze für Kinder und Erwachsene (optional)



Speifontäne aus korrosionsbeständigem Aluminium mit einem Schwenkbereich von 70°



Tray (optional). Maße der Arbeitsoberfläche: 400 x 300 mm.

# Sd-150

Elektropneumatische  
Behandlungseinheit  
(Version mit  
Schwingbügeln)



## ELEGANTE FUNKTIONALITÄT.

■ Ein ausgeklügeltes Design bleibt ohne präzise Konstruktion und eine strenge Auswahl bester Materialien unvollständig. Die Sd-150 ist mustergültig für ein harmonisches Zusammenspiel von Funktionalität, Zuverlässigkeit, Ergonomie und reiner Ästhetik.

Ihre Gesamtkonstruktion und die Präzision der Verarbeitung garantieren eine hohe Qualität und Langlebigkeit. Die fünf Positionsspeicher der Behandlungsliege, die leichte Bedienbarkeit und die Verfügbarkeit zahlreicher Instrumente gewährleisten ein schnelles und bequemes Arbeiten sowie einen einfachen Zugang zum Patienten ■

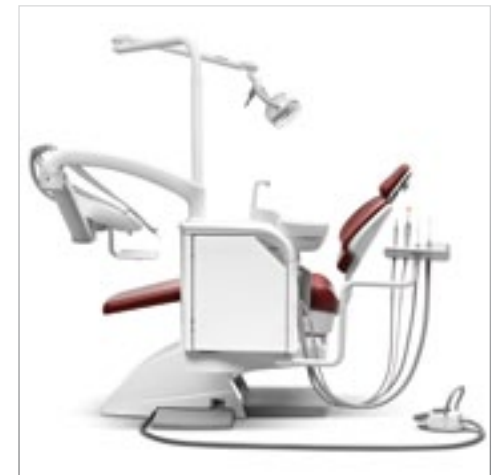

Seitenansicht. Sicherheitssysteme in der Helferablage, Rückenlehne und Liegenbasis.





Die Stuhlhöhe lässt sich zwischen 400 und 810 mm einstellen und ermöglicht somit eine bequeme Behandlung im Sitzen und im Stehen.

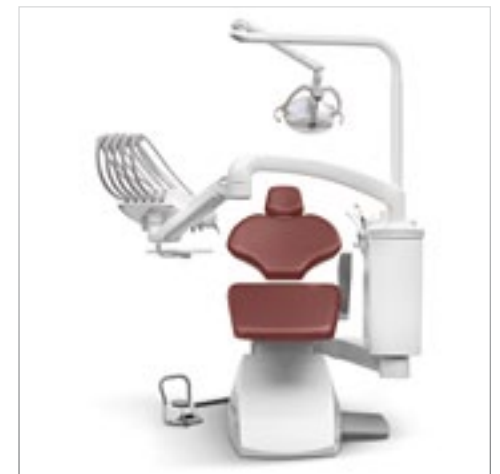

# Sd-175

Elektropneumatische  
Behandlungseinheit  
(Version mit  
Schwebetisch)



## EIN PREMIUM-PRODUKT VON BESONDERER QUALITÄT.

■ Die Serie 1 von Ancar ist ein intelligentes Angebot für die professionelle Dentalpraxis, die das gesamte Leistungsspektrum elektropneumatischer Behandlungseinheiten zu einem überschaubaren Preis anbietet.

Alle Geräte sind für den Einsatz in zahnärztlichen Praxen oder Kliniken jeder Art konzipiert. Sie können durch zahlreiche Ausstattungsoptionen und Zubehörteile Ihren Wünschen und Präferenzen angepasst werden ■



Schwebetischversion mit pneumatischer Bremse und Standard-Tray zur Ablage kleinerer Instrumente.



# Sd-25

Prophylaxe-/KFO-  
Einheit Sd-60 mit  
elektropneumatischem  
Cart Cd-25



## INTELLIGENTE ENTSCHEIDUNG.

■ Die Einheit Sd-25 zeichnet sich durch dieselbe Solidität und Verarbeitungsqualität aus, die für alle Behandlungseinheiten der Serie 1 charakteristisch ist. Gleichzeitig bietet sie äußerst flexible Einsatzmöglichkeiten auch auf engstem Raum.

Ihre große Mobilität sorgt für eine maximale Anpassungsfähigkeit an Ihre Arbeitsweise bei der Behandlung und damit auch für eine hohe Arbeitsauslastung ■



Die Sd-60 ist serienmäßig mit großem und kleinem Sauger, einer 3-F-Spritze und einem Anschluss für Turbine oder Luftmotor ausgerüstet.



# Sd-60

Prophylaxe-/KFO-  
Einheit



## PROPHYLAXE UND KIEFERORTHOPÄDIE MIT STIL.

■ Die Prophylaxe-/KFO-Einheit Sd-60 ist die elementarste, aber gleichzeitig eine geniale Möglichkeit, Ihre Praxis insbesondere für prophylaktische oder kieferorthopädische Behandlungen auszustatten. Für einen erschwinglichen Preis erhalten Sie eine leistungsfähige Prophylaxe-/KFO-Einheit mit hoher Materialqualität, Sicherheit, Präzision, Funktionalität, Ergonomie und Hygiene ■

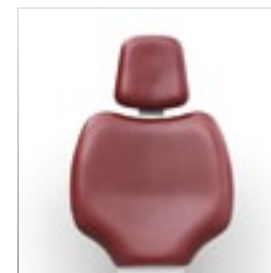

Schmale Rückenlehne  
(optional).



“Faro” Tray (405 x 365 mm).





# Cd-25

Elektropneumatisches  
Cart Cd-25

VOLLE MOBILITÄT, WANN UND WO IMMER SIE ES WÜNSCHEN.



Manuelle Höhenverstellung und feststellbare Laufrollen.



Intuitiv bedienbares und ergonomisch geformtes "Easy Touch" Display.



Anschlussbox und pneumatischer Fußanlasser für ein unabhängig betriebenes Cd-25.



Pneumatischer Fußanlasser für Cd-25 mit Wasseranwahl und Chip-Blower-Funktion.

# Ancar 3200

Prophylaxe-/KFO-  
Liege für Rechts- und  
Linksbehandler



## VIELSEITIGKEIT IN VOLLENDUNG.

■ Die Prophylaxe-/KFO-Liege Ancar 3200 ist die Antwort auf Ihre Bedürfnisse. Die Ergonomie ihres Designs ermöglicht ein breites Bewegungsspektrum sowie eine bequeme und sichere Behandlung aus jeder Position.

Die korrosionsbeständige Aluminiumbeschichtung, strapazierfähige Polsterung und zuverlässige Technik machen die Ancar 3200 zu einem langlebigen Produkt, das den Anforderungen des Praxisalltags gerecht wird.

Vielseitigkeit und Funktionalität auf höchstem Niveau garantieren das Wohlbefinden der Patienten und eine optimale prophylaktische oder kieferorthopädische Behandlung ■

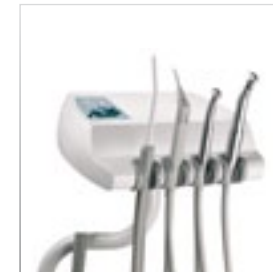

Schwenkbares Helferinelement. 3-F-Spritze und Absaugung serienmäßig, Turbine und Mikromotor optional mit oder ohne Licht.



Steuerventile zur Wasser- und Luftregulierung für jedes einzelne Instrument, Umkehrung der Drehrichtung der Mikromotoren, Geschwindigkeitswahltaster für 0 bis 4.000 UpM beziehungsweise 0 bis 40.000 UpM sowie Ölabscheider für die Schmiermittel der rotierenden Instrumente.



# Ancar 3100 Ancar 3000

Patientenliegen



Ancar 3100



Fußanlasser für Ancar 3100 und Ancar 3000. Mit integrierten Speicherplätzen.



Ancar 3000



Verstellbare Gelenkkopfstütze für Kinder und Erwachsene.

## BEQUEMLICHKEIT FÜR SIE, KOMFORT FÜR IHRE PATIENTEN.

Der Leistungsumfang der Patientenliegen Ancar 3100 und Ancar 3000 ist nicht nur für Behandler interessant. Es ist uns ein Anliegen, Ihren Patienten für die gesamte Behandlungsdauer ein Maximum an Komfort zu bieten.

Alle Behandlungseinheiten der Serie 1 haben durch die beiden wählbaren Polstertypen "Standard" und "Soft Drive" an Komfort gewonnen. Das Kopfpolster lässt sich auf jede Körpergröße, einschließlich Kinder, einstellen und ermöglicht so eine optimale und bequeme Behandlung. Optional kann jede Patientenliege mit einer rechten Armlehne ausgestattet werden.

Zudem verfügen sie über serienmäßig eingebaute Sicherheitsschalter in der Liegenbasis und der Rückenlehne, um unvorhersehbare Bewegungen zu verhindern und einen zuverlässigen Behandlungsablauf zu garantieren.

Alle Patientenliegen und Behandlungseinheiten der Serie 1 zeichnen sich durch hochwertige Materialien, sorgfältige Verarbeitung und makellose Ästhetik aus - Qualitäten, die für ein hohes Maß an Zuverlässigkeit, Langlebigkeit und eine ansprechende Optik sorgen ■



Liege mit Trendelenburgbewegung und 5 Positionsspeichern (3 Arbeitspositionen, Nullstellung und Spülposition). Die minimale Höhe von 430 mm erleichtert dabei die Behandlung des Oberkiefers.

DETAILS,  
DIE DEN  
UNTERSCHIED  
MACHEN



Intuitiv bedienbares und ergonomisch geformtes  
“Easy Touch” Display.



Geringerer Kraftaufwand dank Schwingbügel.



Abnehmbare und thermodesinfizierbare  
Instrumentenablage.



Ölabscheider für die Schmiermittel der rotierenden  
Instrumente.

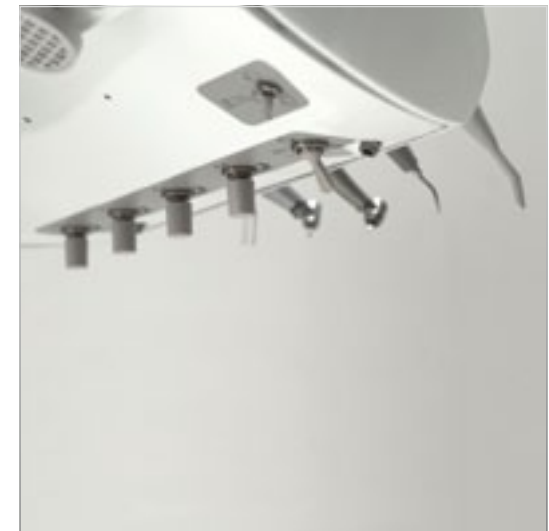

Steuerventile für Wasser und Luft für jedes einzelne  
Instrument. Geschwindigkeit des Mikromotors  
zwischen 0 und 4.000 UpM, beziehungsweise  
zwischen 0 und 40.000 UpM.



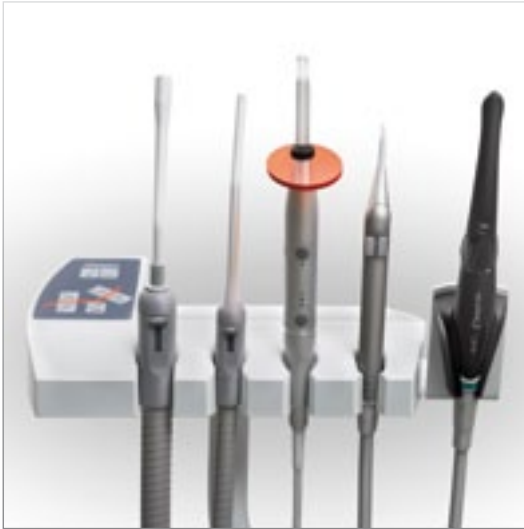

Helferinelement mit zwei abnehmbaren und thermodesinfizierbaren Saugschläuchen serienmäßig. Optionale Ausstattung mit 3-F-Spritze aus rostfreiem Edelstahl, Polymerisationslampe und intraoraler Kamera.



Multifunktionspedal mit Chip-Blower-Funktion zur Steuerung der Liegenbewegungen, der Instrumente sowie zur Wasseranwahl.



**ALUMINIUM CORE**  
Rahmenkonstruktion aus korrosionsbeständiger Leichtaluminiumlegierung.



Arztelement und Tray Standard (285 x 190 mm).



Zukunftweisende und robust gebaute technische und mechanische Lösungen.



Exzellente Verarbeitung bis in die Konstruktionsdetails.

## NEUES BOTTLE CARE SYSTEM



- Leitungsunabhängiges System zur Versorgung der Instrumente mit Wasser.
- Der Wasserkreislauf ist so gestaltet, dass ein Rückfließen des Wassers aufgrund von Druckverlust vermieden und eine Vermischung der unterschiedlichen Wasserkreisläufe, die zu einer Verunreinigung des Trinkwassers führen könnte, verhindert wird.
- Dieses System erfüllt die Norm EN 1717.

## SYSTEME ZUR DESINFEKTION UND AMALGAMABSCHIEDER



Wasserentkeimungsanlage (WEK) für alle Wasser führenden Leitungen. Kombinierte und automatische Dekontaminationszyklen für die Wasserkreisläufe der rotierenden Instrumente. Kontinuierliche, effiziente und ungiftige Dekontaminationswirkung. Automatische Überprüfung der einzusetzenden Dosen. Keine Wartung erforderlich.

Das H1 Hygienesystem zur kompletten Reinigung und Desinfektion der Saugschläuche macht eine zusätzliche manuelle Desinfektion unnötig. H1 beinhaltet gleichzeitig das S1 System zur integrierten, automatischen Schlauchwahl.

Integrierter Amalgamabscheider, Separiersysteme für Luft und Wasser mit Auswahlschalter: Trocken- oder Nassabsaugung.

## BEHANDLUNGSLEUCHTEN

Die neue Generation leistungsstarker LED-Behandlungsleuchten bietet zahlreiche Vorteile:

- LED-Leuchten generieren ein natürliches Licht, das eine schärfere Sicht ermöglicht als dies bei Halogenleuchten der Fall ist. Sie ermöglichen ein größeres Sichtfeld und eine nahezu schattenfreie Ausleuchtung während der Behandlung, wobei das Licht weißer und kälter ist.
- Sie sind langlebiger als Halogenleuchten, generieren ein Minimum an Hitze und verbrauchen weniger Strom.



TECHNISCHE DATEN	ALYA	MAIA	POLARIS	IRIS	EDI
Technologie	LED	LED	LED	LED	halogen
Lichtquelle	2 LED's	2 LED's	10 LED's	8 LED's	1 halogen
Farbtemperatur (°K)	5.000 K	5.000 K	4.200 K to 5.800 K	4.200 K to 6.000 K	5.000 K
Lichtleistung (lux)	von 3.000 bis 50.000 lux	von 3.000 bis 35.000 lux	von 8.000 bis 35.000 lux	von 8.000 bis 35.000 lux	von 8.000 bis 25.000 lux
Farbwiedergabeindex (CRI)	95	85	→ 85	→ 93	95
Lichtfeld (mm)	180 x 90	170 x 85	140 x 70	140 x 70	180 x 60
Full HD Kamera (Pixel)	nein	nein	nein	ja (1,920 x 1,080 px)	nein
Leuchtenspannung	17-24 vac 50/60 hz	17-24 vac 50/60 hz	12-24 vac 50/60 hz	12-24 vac 50/60 hz	17v - 50/60 hz
Verbrauch	26 VA	9 VA	29 VA	50 VA	95 VA
Garantie	24 Monate	12 Monate	24 Monate	12 Monate	12 Monate
Zertifiziert gemäß	93/42 CE class I	93/42 CE class I	93/42 CE class I	93/42 CE class I	93/42 CE class I

# INDIVIDUELLE ANPASSUNGSMÖGLICHKEITEN

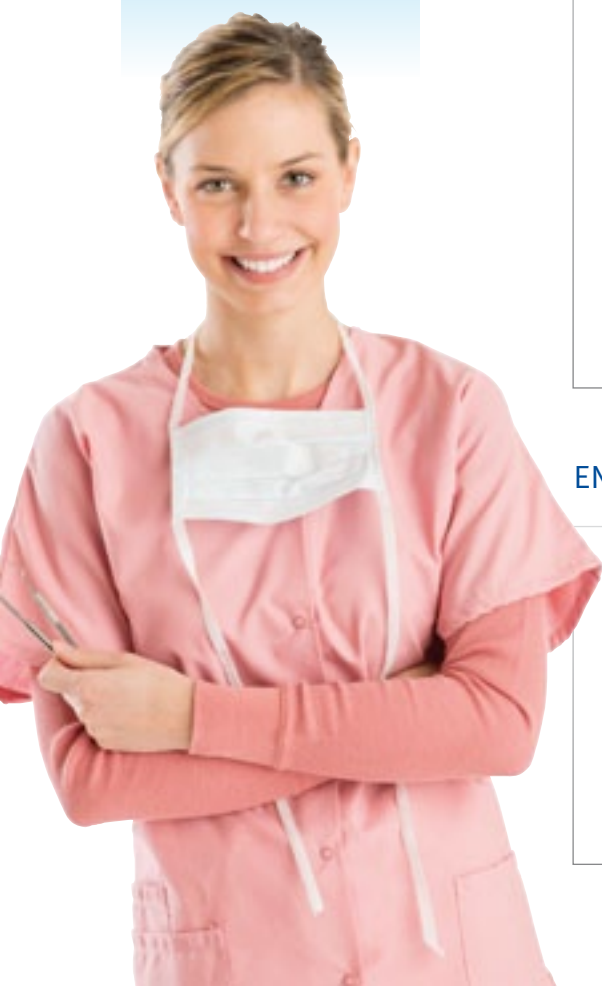

## BILDSYSTEME

17" LCD-Monitor mit hoher Auflösung (1280 x 1024). Kratzbeständiger Bildschirm mit hoher Leistungsfähigkeit und einer Vielzahl an Verwendungsmöglichkeiten, speziell entworfen für den Dentalbereich. Entspiegeltes Glas, Gehäuse aus Metall.



Monitorarm "Faro" für LCD-Monitor mit zwei Rotationsachsen und vertikalem Schwenkbereich.



Befestigungsarm "Start" für LCD-Monitor.

Auswahl an intraoralen Kamerasystemen, ideal zur Demonstration und Dokumentation in allen Behandlungsphasen. Einfache Bedienung und klare, sofort verfügbare Bilder.

## ENDODONTIE-MIKROMOTOR

Bürstenloser Induktionsmotor mit Endofunktion und programmierbaren Behandlungsparametern wie Winkelstücktyp, max. und min. Geschwindigkeit, Drehmoment, Drehrichtung und Lichtintensität. Die Leistungsfähigkeit bei hohen und niedrigen Geschwindigkeiten (von 100 bis 40.000 UpM) ermöglicht ein breites Einsatzspektrum:

- Hohe Geschwindigkeit für Restaurationen.
- Niedrige Geschwindigkeit (von 100 bis 4.000 UpM) für Endodontie.
- Automatische, programmierbare Inversion bei wählbarem Zeitintervall.

- Sterilisierbar.
- Noch leichteres Gehäuse, leistungsstark und leise.
- Praktisch wartungsfrei.
- Hohe Langlebigkeit.
- Ohne Vibrationen.





## TRAYS



Tray Standard (285 x 190 mm).



Tray groß (350 x 230 mm).



Tray extra groß (410 x 310 mm).

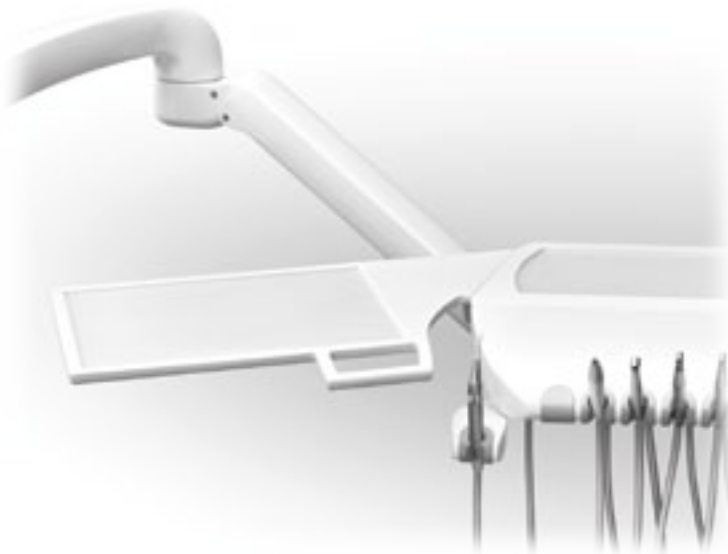

Tray (400 x 300 mm) für Schwebetischversion, inklusive zusätzlichem Instrumentenhalter.



“Faro” Tray (405 x 365 mm).



Tray mit abnehmbarem Silikonenschutz.

## SITZKISSEN FÜR KINDER



## OPTIONALE RECHTE ARMLEHNE



## ARBEITSESSEL



## KOPFSTÜTZE UND RÜCKENLEHNE



## FARBAUSWAHL FÜR SEITENVERKLEIDUNG



## POLSTERFARBEN "STANDARD"



## POLSTERFARBEN "SOFT DRIVE"



## FUNKTIONALITÄT

- Liege mit Trendelenburgbewegung und 5 Positionsspeichern (3 Arbeitspositionen, Nullstellung und Spülposition).
- Elektropneumatisches Multifunktionspedal mit Liegen- und Instrumentensteuerung, Wasseranwahl und Chip-Blower-Funktion.
- Geschwindigkeit des Mikromotors (M40) zwischen 0 und 4.000 UpM, beziehungsweise zwischen 0 und 40.000 UpM.
- Die Spraywasser- und Luftintensität ist für jedes Instrument getrennt regulierbar.
- Drehrichtung der Mikromotoren und Intensität des Zahnsteinentfernungsgeräts wählbar.
- Wasser- und Luftversorgung der Einheit ist beziehungsweise abschaltbar.
- Automatische An-/Abschaltfunktion der Behandlungsleuchte in Liege- und Ausstiegsposition.
- 3-F-Spritze serienmäßig.
- Optionales VerbindungsKit: USB-Anschluss 2.0 + Wasser- und Luftanschluss + 230 V-Stromanschluss.
- Steuerung des Mikromotors mithilfe eines Potentiometers.

## ERGONOMIE

- Minimale Höhe der Einheit bei 400 mm erleichtert Behandlungen am Oberkiefer.
- Einstellbare Gelenkkopfstütze für Kinder und Erwachsene.
- Liegensteuerung über Fußanlasser möglich (Arzt- und Helferinelement)
- Ergonomisch geformtes, intuitiv bedienbares "Easy Touch" Display, inklusive Anzeige der Drehrichtung der Mikromotoren.
- Federarm mit mechanischem Ausgleichs- und pneumatischem Bremssystem.
- Zusätzliches Tray zur Ablage kleiner Instrumente.
- Speifontäne mit einem Schwenkbereich von 70° für eine bequeme Assistenz.
- Ergonomische Kopfstütze auf gleicher Höhe mit der Rückenlehne (optional).
- Schmale Rückenlehne (optional).

## MATERIALIEN

- ALUMINIUM CORE: Rahmenkonstruktion der Speifontäne, der Liege und des Pedals bestehen aus einer korrosionsbeständigen Leichtaluminiumlegierung.
- Seitenverkleidung der Speifontäne und Abdeckhaube der Liege bestehen aus dem sehr widerstandsfähigen und unverformbaren Spezial-Polyurethan Baydur®.
- Speischale aus Porzellan mit großem Fassungsvermögen.
- Polsterbezug "Standard" und "Soft Drive" aus strapazierfähigem, hygienischem Material, feuerhemmend, luftdurchlässig, sehr formstabil und angenehmes Hautgefühl.

## SICHERHEITSSYSTEME

- In der Helferinablage, Rückenlehne und Liegenbasis.
- Im Arzt- und Helferindisplay.
- In der Anwahl der Zusatzinstrumente (Turbine, Mikromotor und Zahnsteinentfernungsgerät) über das Fußpedal.
- Konzipiert unter Einhaltung der EU-Richtlinie 93/42/CEE für medizinische Produkte sowie der Normen für Dentalprodukte EN 1640 / ISO 7494.

## HYGIENE

- Instrumentenhalter aus sterilisierbarem Silikon.
- Abnehmbare und thermodesinfizierbare Saugschläuche.
- Leicht zu reinigender Absaugfilter.
- Ölabscheider für die Schmiermittel der rotierenden Instrumente.
- Ein Minimum an Fugen und Kanten ermöglicht eine einfache Reinigung.
- WEK-System zur effektiven Verhinderung von Biofilm in allen Wasser führenden Leitungen.
- H1-System zur Desinfektion der Saugschläuche.
- Abnehmbare und bei 135° C thermodesinfizierbare Speischale.





Sd-150

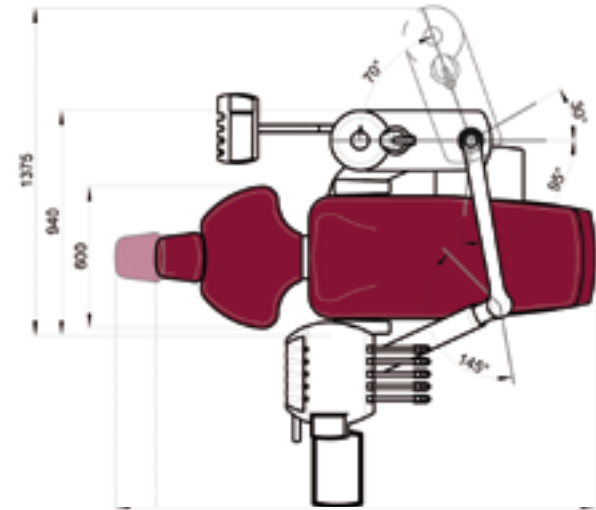
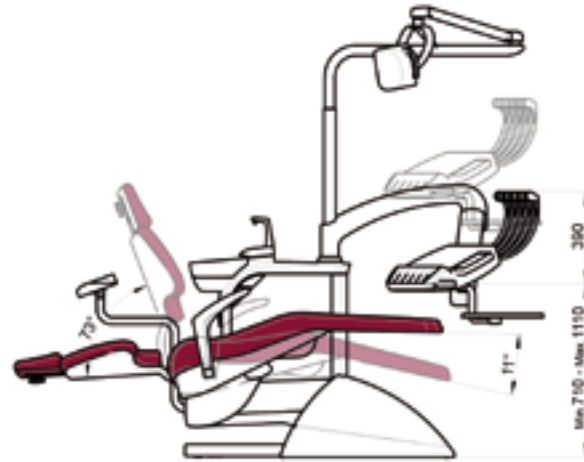

Sd-175

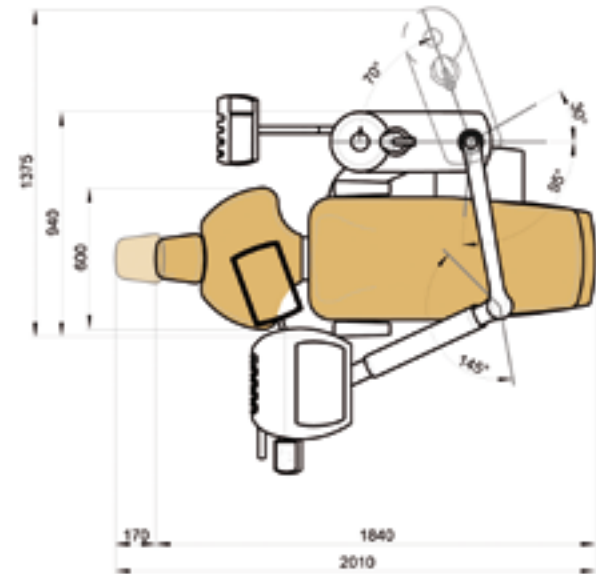
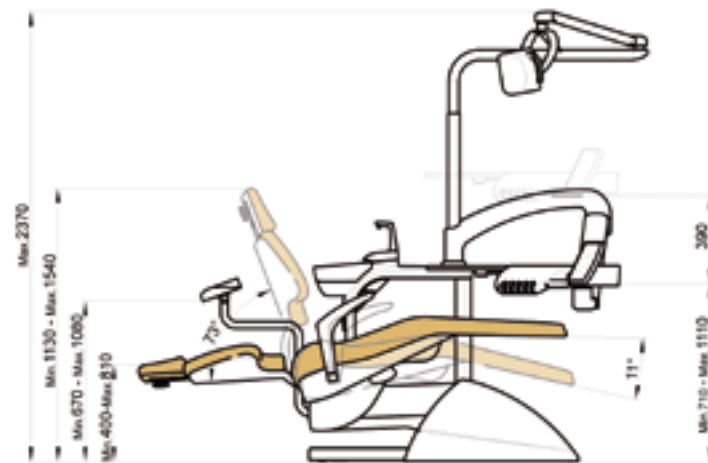

## Sd-25 - [Sd-60+Cd-25]

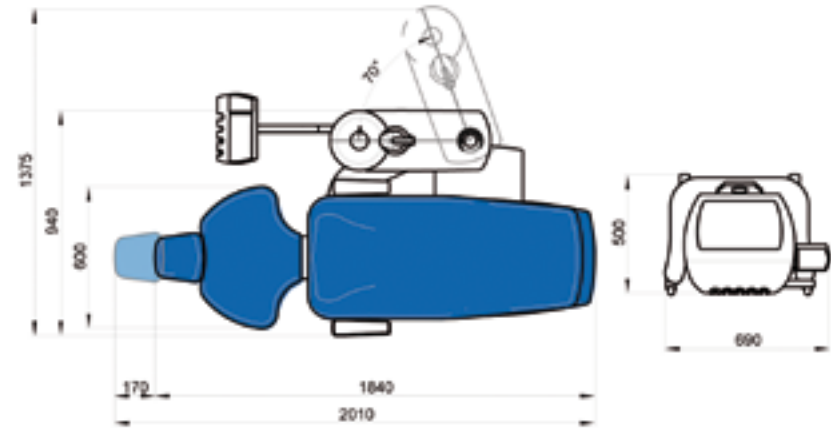
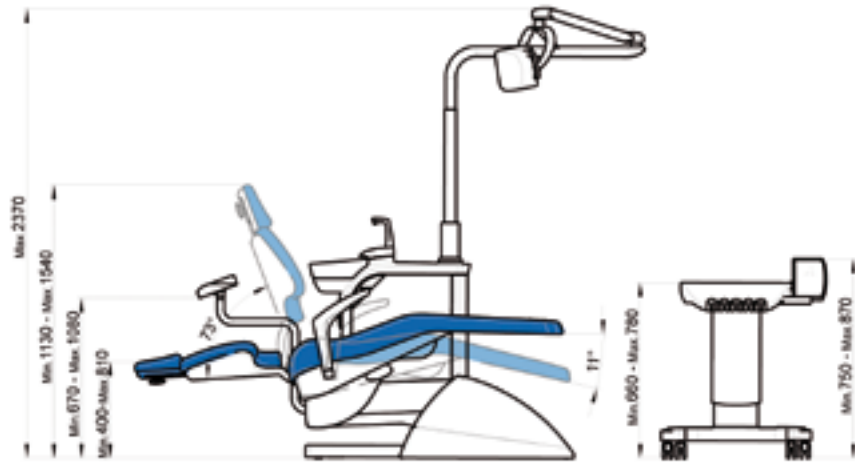

## Sd-60

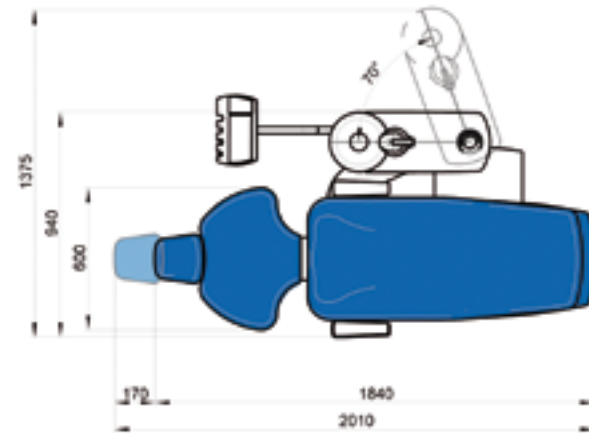
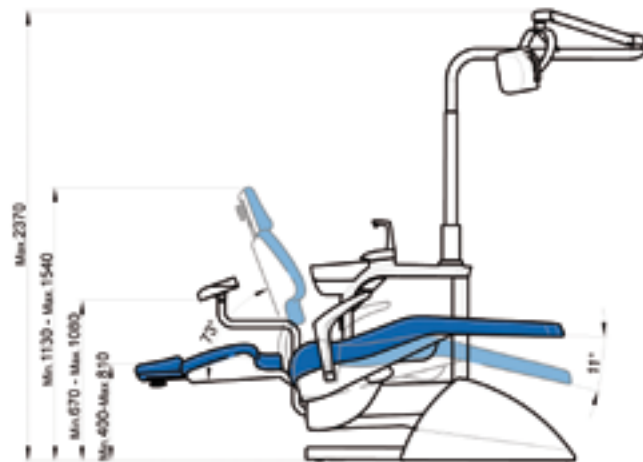

### ANCAR 3200

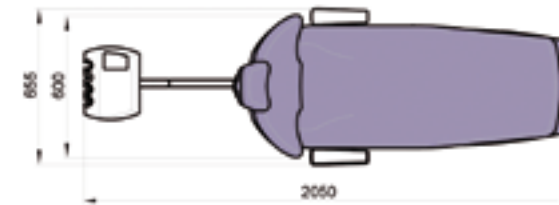

### ANCAR 3100

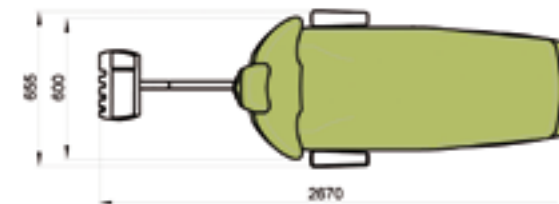



## ANCAR 3000

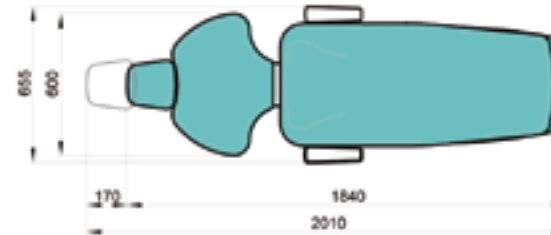

## Cd-25

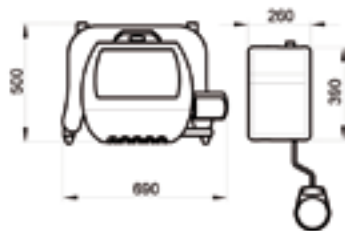

### TECHNISCHE DATEN

Spannung	220 - 240 V~	Klassifikation der Einheit nach 93/42/CEE	Klasse IIa
Frequenz	50 Hz	Isolierung	Typ B
Luftdruck	5,5 Bar	Netto- /Bruttogewicht	240 kg / 290 kg
Wasserdruck	3 Bar	Typ der Behandlungseinheit	Elektropneumatisch
Leistung	900 W	Typ der Installation	Permanent
Typ elektrischer Schutz	I	Hauptsicherung	6,3 A / 250 V
Betriebstyp	Intermittierend	Sicherung der Elektronik Bewegungssteuerung	T 32 mA / 250 V
Max. Belastbarkeit Behandlungsliege	160 kg	Sicherung des Transformators 9015093 PCB TT TT	2,5 A / 250 V
Max. Belastbarkeit Tray	2 kg	Schutz erste Leitung 24 V ac (gelb/blau)	Polyswitch RUE600
Instrument elektrischer Mikromotor	24 V dc / 65 W	Schutz zweite Leitung 17 V ac (rot/rot)	Polyswitch RUE600 + RUE185
Instrument Mikromotor MX	24 V dc / 60 W (130 W klein)	Nebenausgänge 24 V ac	4 x Speifontäne
Halogenleuchten Instrumente	3v - 7v / 2.5 W	Anschluss Absaugung	1 x Anschlussbox
Zahnsteinentfernungsgerät	24 V ac / 35 W	Freier Anschluss AUX (Anschlussbox)	500 W / 230 V Relays 20 A / 250 V
Polimerisationslampe	24 V ac / 150 W		Max 250 V / 5 A
3-F-Spritze			

# Ancar

DENTAL  
INTELLIGENCE  
*with heart*

Seit 1958

## Weitere Behandlungseinheiten und Carts:

### Serie 3

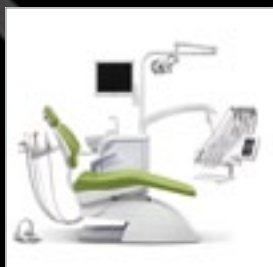

Sd-300 *Touch Expert*



Sd-300 *Scandinavian*

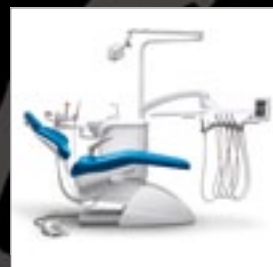

Sd-350 *Touch Expert*



Sd-80 *Touch Expert*



Sd-80 *Scandinavian*



Cd-80 *Touch Expert*

### Serie 5

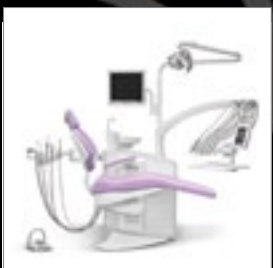

Sd-550 *Touch Expert*

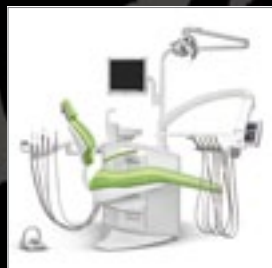

Sd-575 *Touch Expert*

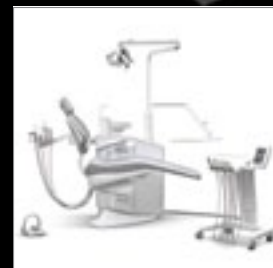

Sd-580 *Touch Expert*



QS4 LEA 022 V.7

Druckfehler und Irrtümer, technische oder sonstige Änderungen sowie Änderungen in der Verfügbarkeit einzelner Produkte sind ausdrücklich vorbehalten.  
Made in Europe. 2. Ausgabe: Februar 2015.



Ancar Deutschland GmbH  
Eferenstr. 7 · D-78628 Rottweil  
Tel. 07403-91408-0  
info@ancar-deutschland.de  
www.ancar-online.com

Antoni Carles, S.A.  
Volta dels Garrofers, 41-42, Pol. Ind. "Els Garrofers"  
08340 Vilassar de Mar (Barcelona-SPAIN)  
Tel. (34) 93 754 07 97 Fax (34) 93 759 26 04  
www.ancar-online.com / e-mail: ancars@ancar-online.com